



make
THE WORLD
HOME

MODELLE 2023

unser unternehmen

65 JAHRE GÖSSER FAHRZEUGBAU . . S. 04

WARUM CLEVER S. 06

DIE HIGHLIGHTS 2023 S. 08

PRODUKTION S. 54



Irrtümer, Preisänderungen, Druckfehler & Änderungen vorbehalten. Optionen und Ausstattungen können aufgrund der Lieferfähigkeit variieren. Abbildungen können Sonderausstattungen zeigen. Stand: 08/2022

unsere MODELLE

TOUR



..... S. 10

CELEBRATION



..... S. 16

VARIO KIDS

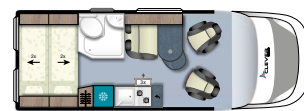

..... S. 22

INHALT

Runner



..... S. 28

Maxi van

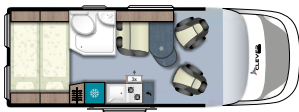

..... S. 34

FLEX



..... S. 40

OPTIONEN & TECHNIK

SCHLAFDACH S. 46

SITZBÄNKE & SCHLAFOPTIONEN S. 48

LACKIERUNGEN S. 50

HOLZDEKORE S. 52

STOFFE & LEDER S. 53

WASSERCAP
0.33kg

TRITTSTUFE
16.3kg

8 kg

DIE CLEVER STORY

1958



1958 werden in der familiengeführten Schreinerei die ersten Ideen umgesetzt einen eigenen Caravan herzustellen.



1966

Ein Verkaufsschlager auf dem Caravan Salon Essen - Gösser Wohnwagen aus Iserlohn.

1959

Ein Jahr später ist es dann so weit, die ersten Prototypen gehen mit der Familie auf Erprobungstour



1978

Die Anfang der 70er Jahre gegründete Reisemobil Marke Mercator erfreut sich ebenfalls größter Beliebtheit. In Spitzenzeiten liefen bis zu 300 Fahrzeuge p.a. vom Band.



65 JAHRE GÖSSER FAHRZEUGBAU

2023



2012

Nach langer beruflicher Tätigkeit für einen Reisemobilhersteller gründet Ralf Gösser 2012 gemeinsam mit der Firma Pössl seine eigene Kastenwagenmarke.

Und auch in der neuesten Saison wird Clever wieder mit vielen durchdachten Details die Interessenten überraschen, bleibt gespannt.

1999

Nach der Wiedervereinigung erschließen sich neue Möglichkeiten und man produziert ebenfalls gewerbliche Anhänger für Imbissbetreiber, Bäcker & Co.



2017

Die cleveren Vans sind so gefragt, das bereits nach 4 Jahren die Produktion zu klein wird und ein neues Werk entsteht.



warum clever?

KEINE KATZE IM SACK IM SACK

ERFAHRUNG

Da wir unsere Fahrzeuge selbst nutzen merken wir sofort, wenn etwas nicht passt. Unser Fokus liegt auf Praxistauglichkeit, darauf legen wir viel Wert. Was nützt einem eine schicke Oberfläche, wenn sich danach kleinste Flecken nicht mehr entfernen lassen oder die edelsten Nasszellen, wenn diese vor Benutzung erst durch einen Duschvorhang geschützt werden müssen? Eine Dinettbank auf der man auch nach stundenlanger Fahrt noch keine Rückenschmerzen bekommt, da sie serienmäßig 3 fach verstellbar ist oder Schubladen, welche sich auch öffnen lassen wenn man davor steht, sind kleine aber feine Details die einen Clever Van ausmachen.





DA WIR UNSERE FAHRZEUGE SELBST NUTZEN MERKEN WIR SOFORT, WENN ETWAS NICHT PASST. UNSER FOKUS LIEGT AUF PRAXIS- TAUGLICHKEIT, DARAUFGLEGEN WIR SEHR VIEL WERT.

TRANSPARENZ

Uns ist es wichtig, dass unsere Modelle bereits in der Serie all das enthalten, was auch wirklich wichtig ist. Unseren Einstiegspreis möglichst niedrig anzusetzen und durch eine undurchsichtige Paketlogik in die Höhe zu treiben liegt uns nicht. Bei uns bekommst du das, was auch wirklich drauf steht und das ohne Kompromisse.

QUALITÄT

Entscheidest du dich für einen Clever Van, so bekommst du ein Reisemobil, das dich stets zuverlässig begleiten wird. Angefangen von unserer Isolierung, die im Van Bereich seinesgleichen sucht, bis hin zu unserem massiven 15mm Möbelbau oder den HPL (hochfestes Laminat) Tisch- und Arbeitsplatten wirst du sehen, dass unser Ausbau auf Langlebigkeit ausgelegt ist.

HIGHLIGHTS

MODERNES AMBIENTE

Neues Holzdekor Ahorn



EDLES ERSCHEINUNGSBILD

Neue Lederbezüge. Neues Lichtkonzept



BESSER KOCHEN

Neue Dometic Kocher Kombination



LEICHTER STEUERN

Intuitive Heizungsbedienung durch iNet X Panel



2023

NEUES BADDESIGN IM TOUR

Deutlich mehr Bewegungsfreiheit



SCHLAFEN NEXT LEVEL

Schlafdach für Flex und Maxi Van



MEHR SERIENAUSSTATTUNG

- Lithiumbatterie 100Ah, für noch mehr Unabhängigkeit
- Für mehr Duschspaß sorgt die standardmäßige Lamellentür
- Truma inet X-Panel, intuitive Nutzung und ebenfalls mit Smartphone steuerbar

UPDATE IM AUSBAU

- Neues Holzdekor Ahorn
- Neuer Küchenblock mit Gaskasten für eine 3kg Gasflasche
- Pflegeleichter Fußboden im neuen Design
- Bewegungsmelder im Bad

NEUE VARIATIONEN

- Kompakter Längsschläfer auf Mercedes- oder Renault-Basis mit neuem Badkonzept
- Flex & Maxi Van optional mit Schlafdach
- Beide mit einer Stehhöhe von 2,10m



TOUR

Der Tour trumpft durch seinen kurzen Radstand und der damit verbundenen Wendigkeit auf. Da wird jede enge Gasse zum Kinderspiel und trotzdem bietet er alles was du zum Reisen benötigst: 4 Sitzplätze, 2 feste Schlafplätze mit einer Bettengröße von 1,94 x 1,40 Metern und natürlich einem Waschaum sowie einer Küche, die dir stets genug Platz für deinen Urlaub bietet.



- KURZES, WENDIGES FAHRZEUG – IDEAL AUCH FÜR DEN ALLTAG
- NEU GESTALTETES BAD
- KÜHLSCHRANK MIT DOPPELANSCHLAG, SOMIT LEICHT VON BEIDEN SEITEN ZU ÖFFNEN







TOUR

DER KOMPAKTE



Querbett mit 140cm Breite im Kopf-
bereich und großen Oberschränken für
maximalen Stauraum

Neu gestaltetes Bad für mehr
Platz, serienmäßig mit Ausstell-
fenster und Lamellentür

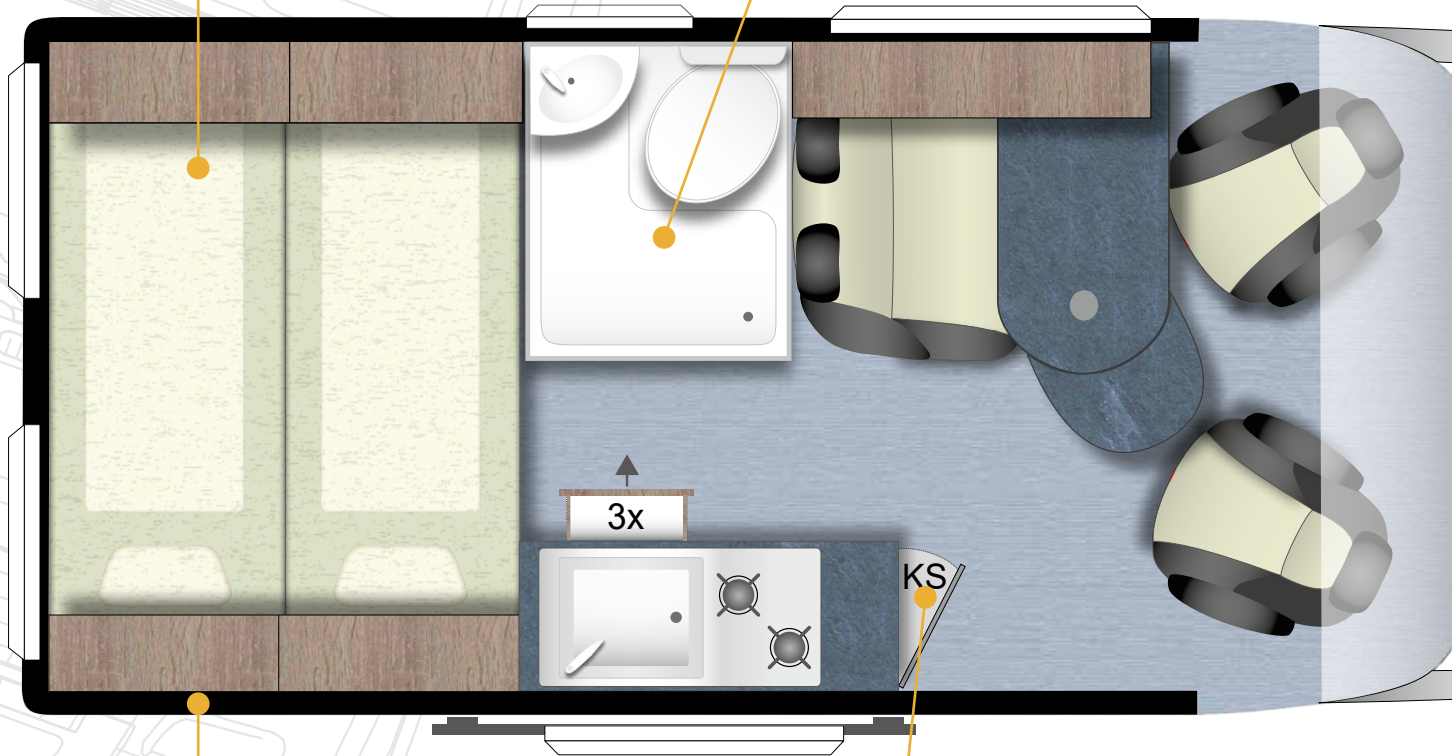

Wer möchte, der kann sich im Schlafbereich
zwei zusätzliche Fenster einbauen lassen

Großer Kompressorkühlschrank mit Doppel-
anschlag für beidseitigen Zugriff

33kg SERCAP

TOUR



TECHNISCHE DATEN

Länge (cm) außen	541
Breite (cm) außen/ innen	205/187
Höhe (cm) außen/ innen	264/190
Radstand (mm)	3450
Wendekreis (m)	12,3
Bettenmaß Dinette (cm)*	186x70
Bettenmaß Heck (cm)	194x140/126
Bettenmaß Aufstelldach (cm)*	200x130
Maße Heckgarage (cm)	124x99x70
Kühlschrank-/ Gefrierfach Volumen (l)	70(7)
Frischwasser (l)	100
Abwasser (l)	90
Aufbaubatterie (Ah)	1x100
Gasvorrat (kg)	2x11
Kraftstofftank (l)	90
Anzahl der Sitzplätze	4 (+2opt.)
Anzahl der Schlafplätze	2 (+3opt.)

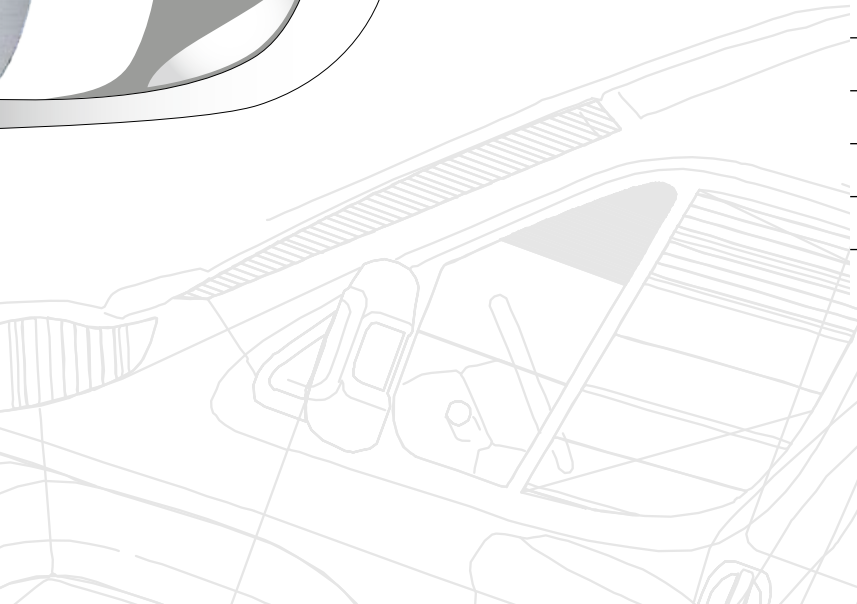





CELEBRATION

Als Querschläfer mit einer Außenlänge von unter 6m punktet der Celebration durch die Kombination von kompakten Abmessungen und idealer Raumausnutzung. Seinen Kühlschrank haben wir optimal auf Arbeitshöhe positioniert und auf Wunsch kannst du dir in diesem Modell auch die 140l Variante einbauen lassen. Doch das ist nicht alles, mit vielen Optionen und durchdachten Details kannst du den Celebration genau auf deine Bedürfnisse zuschneiden und ihn zu deinem perfekten Begleiter machen.



- OPTIMALE RAUMAUSNUTZUNG UND KÜHLSCHRANK AUF ARBEITSHÖHE
- BEREITS IM GRUNDPREIS ALLE WICHTIGEN FEATURES ENTHALTEN
- OPTIONAL SCHWENKBAD MÖGLICH

celebration

DAS RAUMWUNDER





Querbett mit 194cm, welches sich für Transport von sperrigen Dingen auch hochklappen lässt

Die serienmäßig dreifach verstellbare und ergonomisch geschäumte Sitzbank bietet tollen Reisekomfort

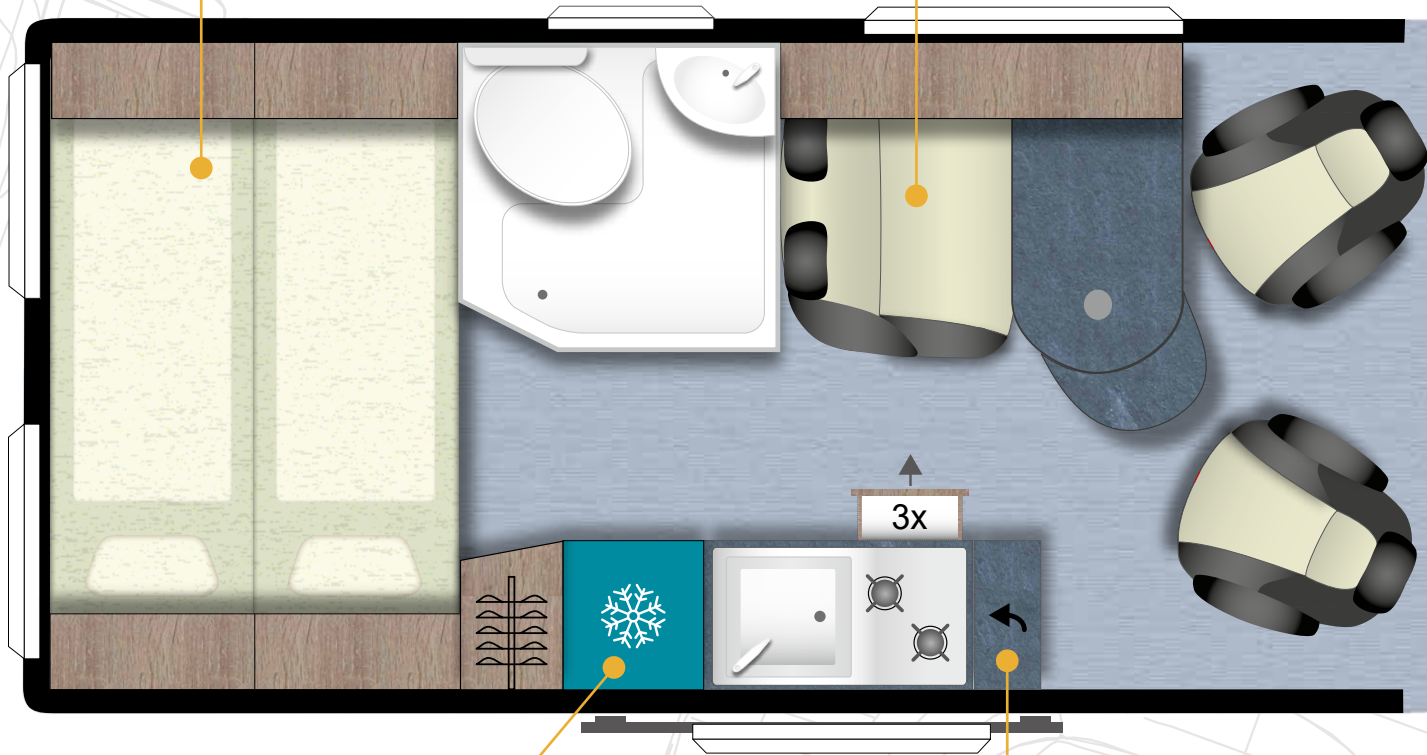

90l Kompressorkühlschrank, optimal auf Arbeitshöhe platziert. Auf Wunsch sind auch 140l möglich

Die abklappbare Arbeitsplattenerweiterung sorgt für genügend Platz in der Camper Küche

CELEBRATION



TECHNISCHE DATEN

Länge (cm) außen	599
Breite (cm) außen/ innen	205/187
Höhe (cm) außen/ innen	264/190
Radstand (mm)	4035
Wendekreis (m)	14,1
Bettenmaß Dinette (cm)*	186x70
Bettenmaß Heck (cm)	194x140
Bettenmaß Aufstelldach (cm)*	200x130
Maße Heckgarage (cm)	132x99x70
Kühlschrank-/ Gefrierfach Volumen (l)	90(7)
Frischwasser (l)	100
Abwasser (l)	90
Aufbaubatterie (Ah)	1x100
Gasvorrat (kg)	2x11
Kraftstofftank (l)	90
Anzahl der Sitzplätze	4 (+2opt.)
Anzahl der Schlafplätze	2 (+30pt.)

* optional

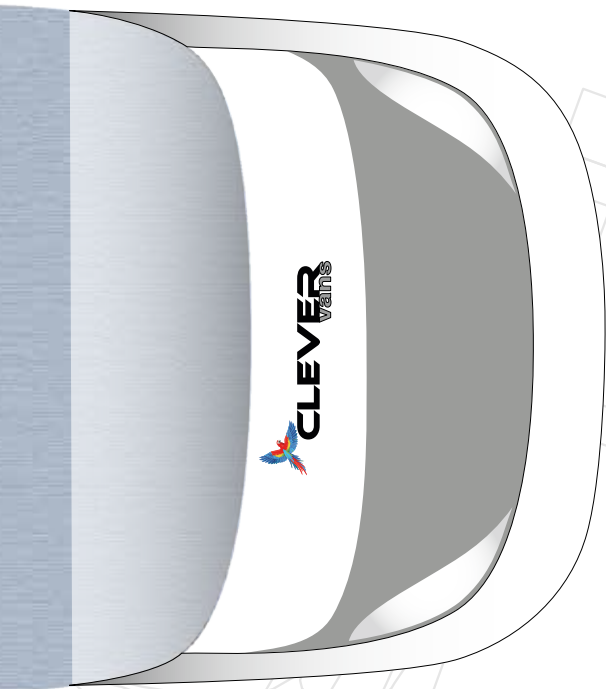



VARIO KIDS

Der Vario Kids macht seinem Namen alle Ehre, denn kein Clever lässt sich so flexibel an deine Bedürfnisse anpassen. Das obere Bett lässt sich je nach Bedarf komplett herausnehmen oder auf ein Einzelbett zusammenschieben. Und nicht nur das, denn auch die Oberschränke (optional) lassen sich je nach Situation entfernen, was für ordentlich Liegefläche im Stockbett sorgt. Weitere Details vom Ausbau teilt er sich mit dem Celebration, sodass du auch hier sämtliche Vorzüge eines 6m Querschläfers bekommst.



- VARIABLER INNENRAUM FÜR 2 BIS 4 PERSONEN
- 4 SCHLAFPLÄTZE AUF UNTER 6M AUSSENLÄNGE
- OBERES BETT VOLL BELASTBAR (MAX. 240KG)







VARIO KIDS

DER VARIABLE



Für den Vario Kids bietet sich unsere Pilotensitzbank hervorragend an

Auf Wunsch gibt es herausnehmbare Oberschränke

WASSERCAP
0,33kg

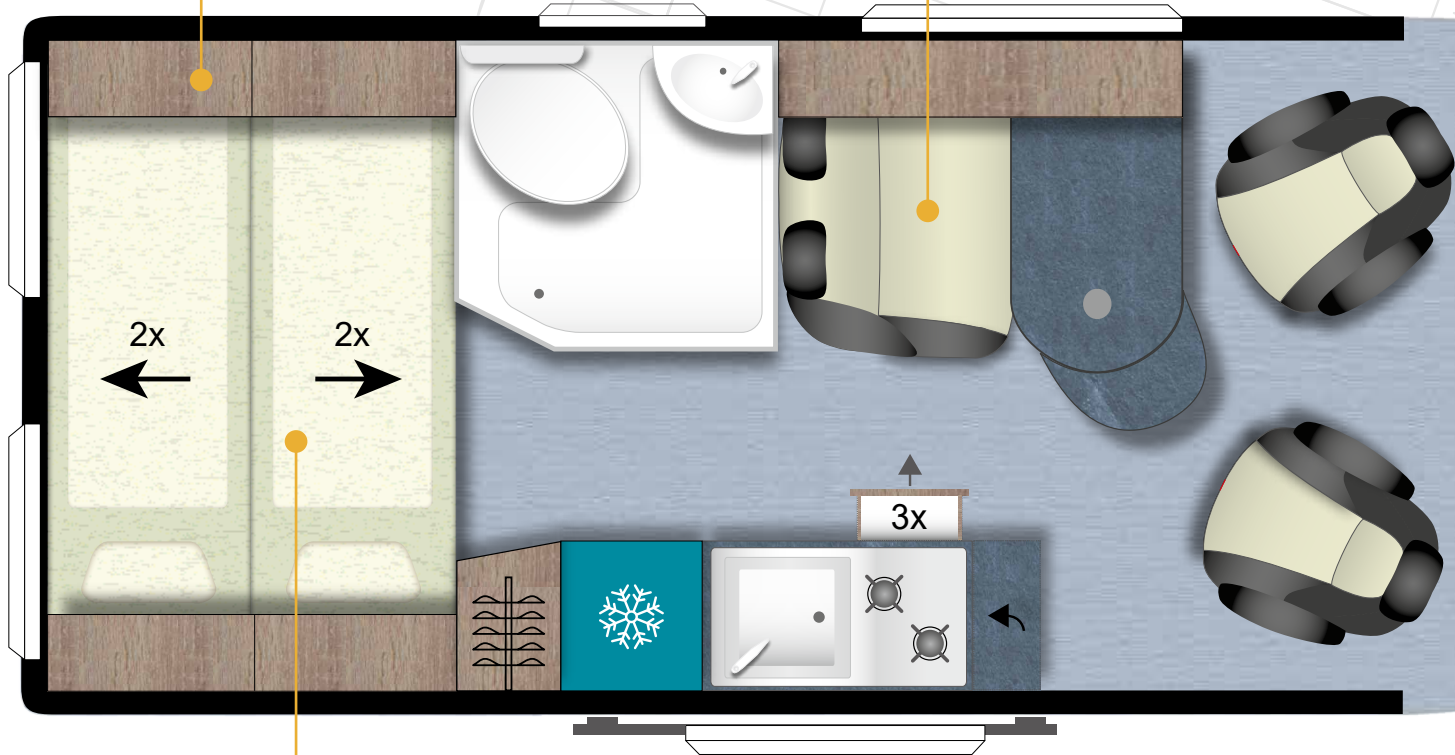

Das obere Bett lässt sich komplett entfernen oder auf ein Einzelbett zusammenschieben

VARIO KIDS



TECHNISCHE DATEN

Länge (cm) außen	599
Breite (cm) außen/ innen	205/187
Höhe (cm) außen/ innen	264/190
Radstand (mm)	4035
Wendekreis (m)	14,1
Bettenmaß Dinette (cm)*	186x70
Bettenmaß Heck (cm)	194/174x140
Bettenmaß Aufstelldach (cm)*	200x130
Maße Heckgarage (cm)	120x73x47
Kühlschrank-/ Gefrierfach Volumen (l)	90(7)
Frischwasser (l)	80
Abwasser (l)	90
Aufbaubatterie (Ah)	1x100
Gasvorrat (kg)	2x5
Kraftstofftank (l)	90
Anzahl der Sitzplätze	4 (+2opt.)
Anzahl der Schlafplätze	4 (+3opt.)

* optional

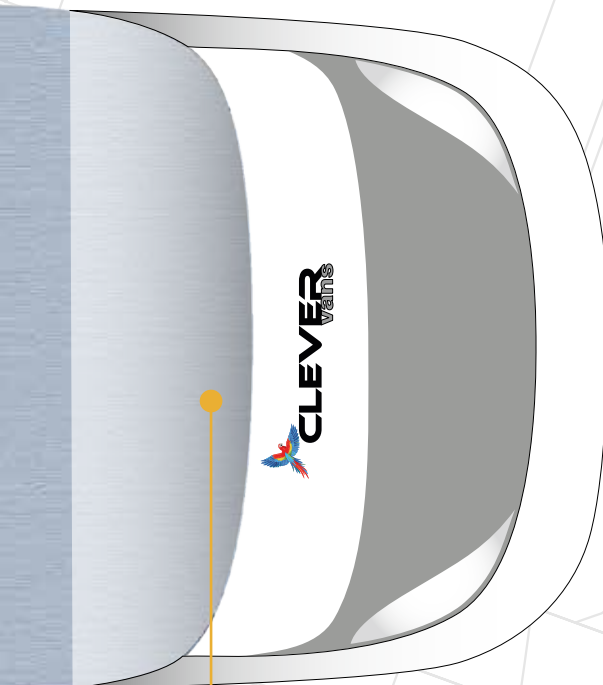
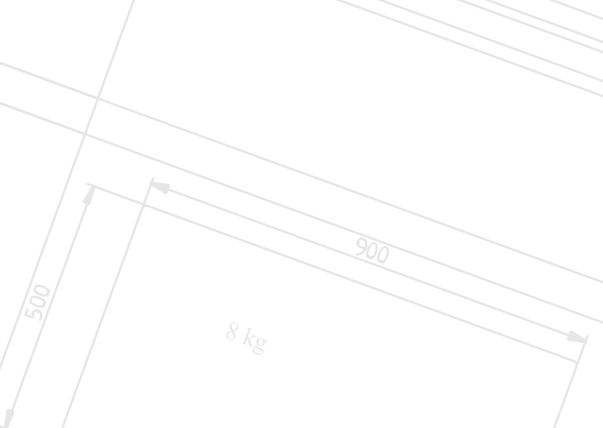

Die Fenster im Fahrerhaus sind serienmäßig mit einem Sonnen- bzw. Sichtschutz ausgestattet





Runner

Aufstehen ohne den anderen zu wecken? Die Möglichkeit bekommst du in unserem Runner durch seine Einzelbetten. Das mitgelieferte Mittelstück erlaubt es zudem beide Längsbetten in ein Queen-Size-Bett zu verwandeln. In dieser Konstellation lässt sich dann der Mittelgang als zusätzlichen Stauraum nutzen. Und wenn dir das nicht ausreicht, dann kannst du den Platz unter den Betten noch vergrößern, indem du dich für die Hochbett Variante entscheidest.



- LÄNGSBETTEN MIT DEN GRÖSSTEN ABMESSUNGEN SEINER KLASSE
- JE NACH KONFIGURATION SEHR VIEL STAURAUIM IM HECK
- FLEXIBLE BETTENGESTALTUNG

Runner

DER BEQUEME





Die beiden Längsbetten lassen sich durch einen Mittelteil zu einem riesigen Bett verbinden

Wer gerne in seinem Fahrzeug duscht, dem empfehlen wir das Schwenkbad. In der Saison 2023 mit neuen Farbakzenten

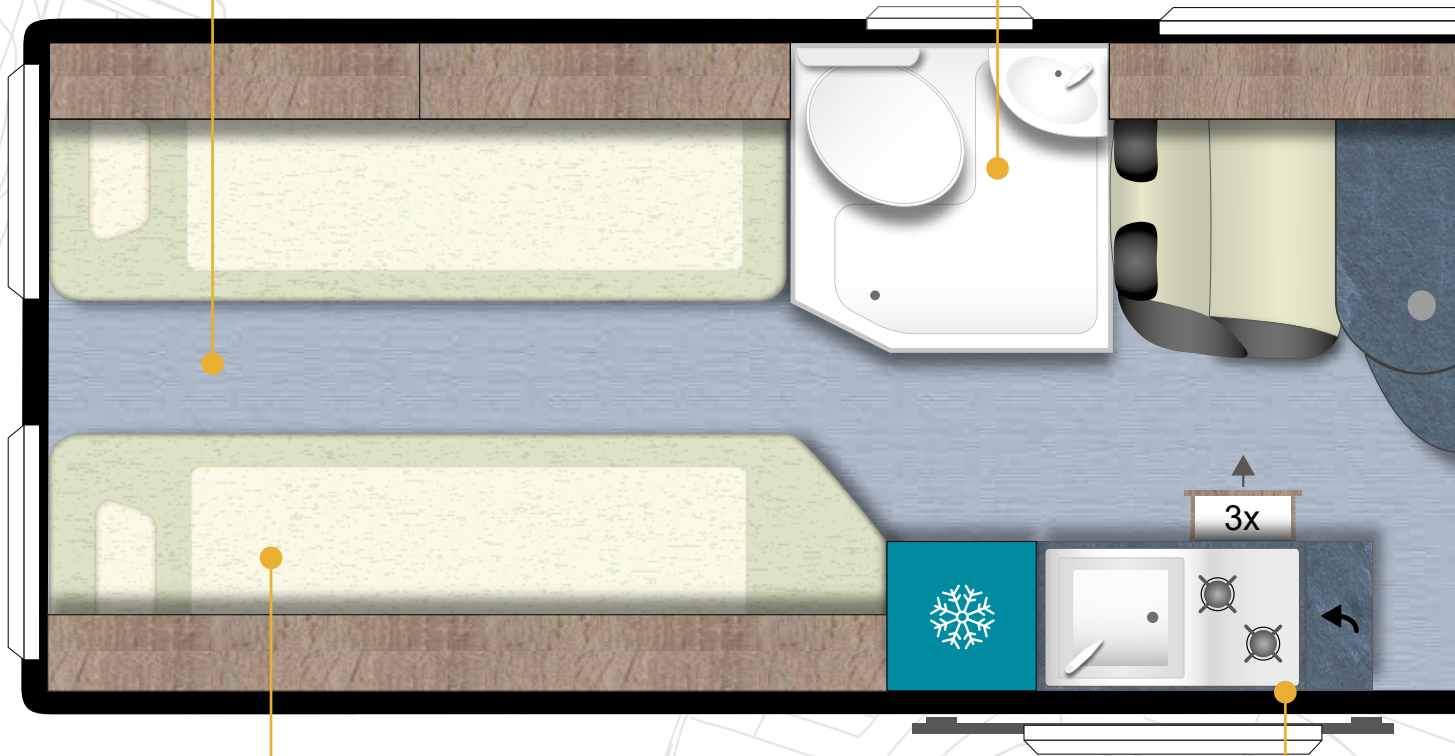

Wer möchte, der kann sich für die Hochbettvariante entscheiden, diese sorgt für wesentlich mehr Stauraum und einem größeren Frischwassertank

Auf der Rückseite befindet sich ein 3kg Gasstaufach für die Kocherkombi. Somit bleibt mehr Stauraum im Heck wenn man die Dieselheizung wählt

Runner



TECHNISCHE DATEN

Länge (cm) außen	636
Breite (cm) außen/ innen	205/187
Höhe (cm) außen/ innen	264/190
Radstand (mm)	4035
Wendekreis (m)	14,1
Bettenmaß Dinette (cm)*	186x70
Bettenmaß Heck (cm)	186u.202x80
Bettenmaß Aufstelldach (cm)*	200x130
Maße Heckgarage (cm)	152x73x47
Kühlschrank-/ Gefrierfach Volumen (l)	90(7)
Frischwasser (l)	80
Abwasser (l)	90
Aufbaubatterie (Ah)	1x100
Gasvorrat (kg)	2x5
Kraftstofftank (l)	90
Anzahl der Sitzplätze	4 (+2opt.)
Anzahl der Schlafplätze	2 (+3opt.)

* optional

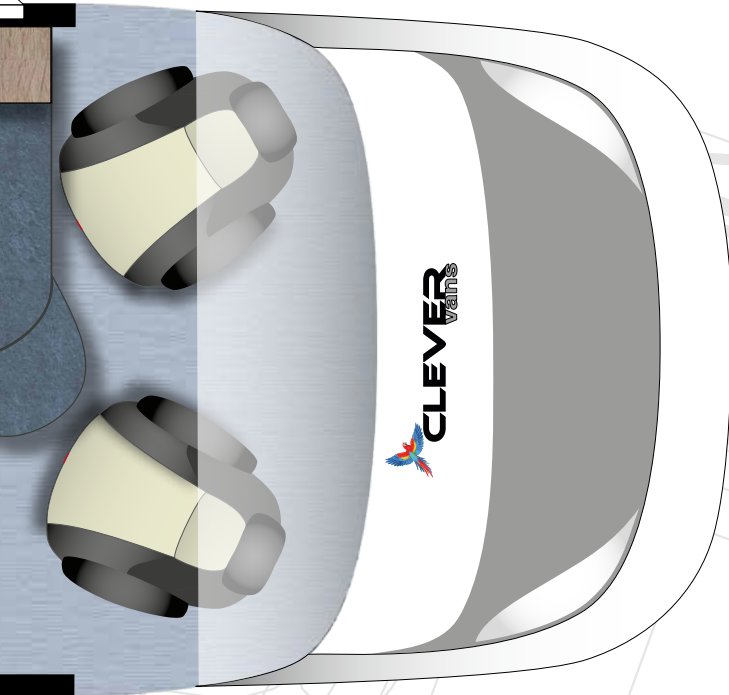



Maxi Van

Urlaub mit der ganzen Familie und das in einem 6m Kastenwagen? Mit unserem Maxi Van gar kein Problem. Dank seines Hochdachs finden alle Reisenden genug Stauraum und wer sich den Bettenbau sparen möchte, der kann sich bei Clever jetzt auch bei Superhochdachfahrzeugen für ein Schlafdach entscheiden.



- STEHHÖHE VON 2,10M, AUCH FÜR GROSSE PERSONEN GEEIGNET
- AUF WUNSCH MIT AUFSTELLDACH ERHÄLTlich
- OBERSCHRÄNKE MIT SEHR VIEL STAURaum







Maxi van

DER FAMILIENVAN



*Großes Raumbad mit Cassetten WC,
Lamellentür und Außenfenster. Optional
auch mit Schwenkbad erhältlich*

*Serienmäßige HPL Tischplatte, robust
und feuchtigkeitsunempfindlich.
Selbstverständlich mit Ausdrehteil,
damit jeder genug Platz hat*

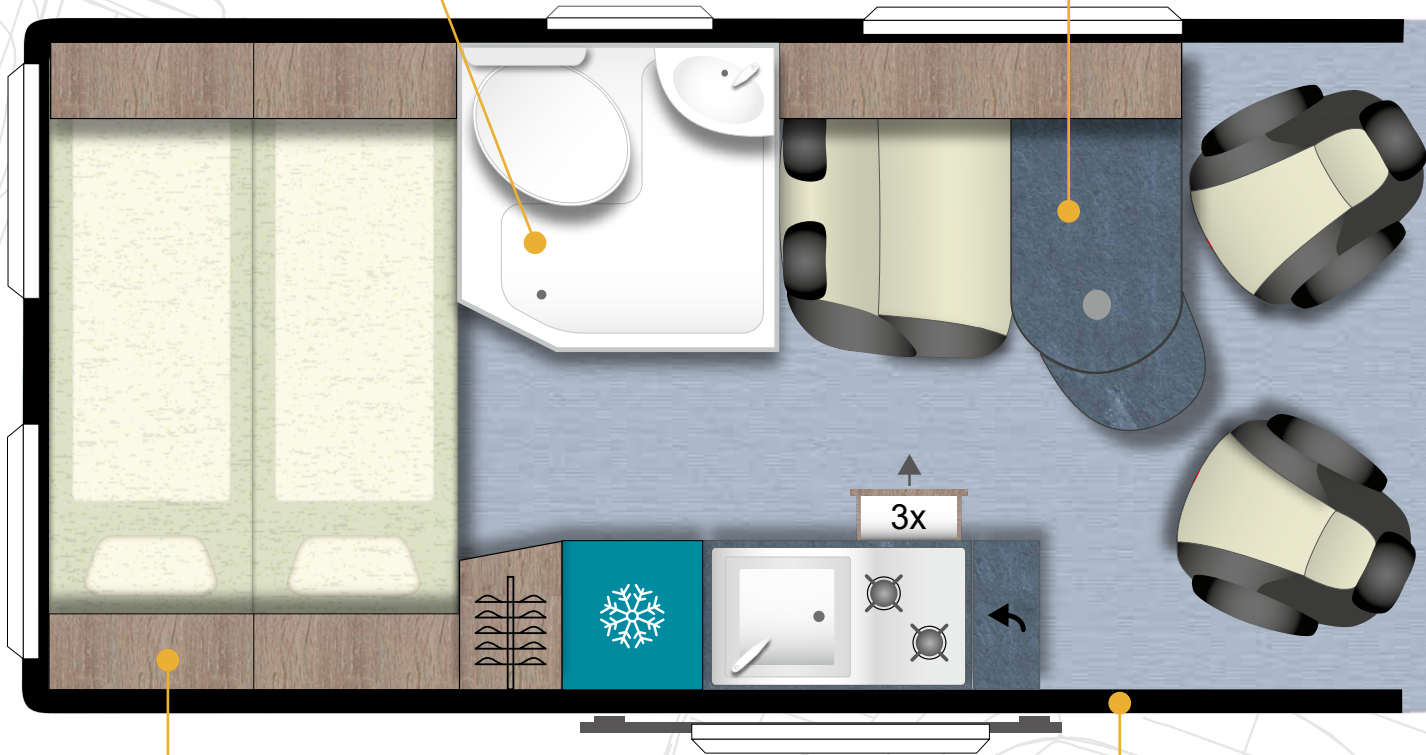

*Oberschränke mit nahezu doppelten Stauraum
im Vergleich zum Standardhochdach*

*Die serienmäßige Fliegenschutztür lässt
ungebetene Gäste draußen*

Maxi van



TECHNISCHE DATEN

Länge (cm) außen	599
Breite (cm) außen/ innen	205/187
Höhe (cm) außen/ innen	284/210
Radstand (mm)	4035
Wendekreis (m)	14,1
Bettenmaß Dinette (cm)*	186x70
Bettenmaß Heck (cm)	194x140
Bettenmaß Aufstelldach (cm)*	200x110
Maße Heckgarage (cm)	132x99x70
Kühlschrank-/ Gefrierfach Volumen (l)	90(7)
Frischwasser (l)	100
Abwasser (l)	90
Aufbaubatterie (Ah)	1x100
Gasvorrat (kg)	2x11
Kraftstofftank (l)	90
Anzahl der Sitzplätze	4 (+2opt.)
Anzahl der Schlafplätze	2(+30pt.)

* optional

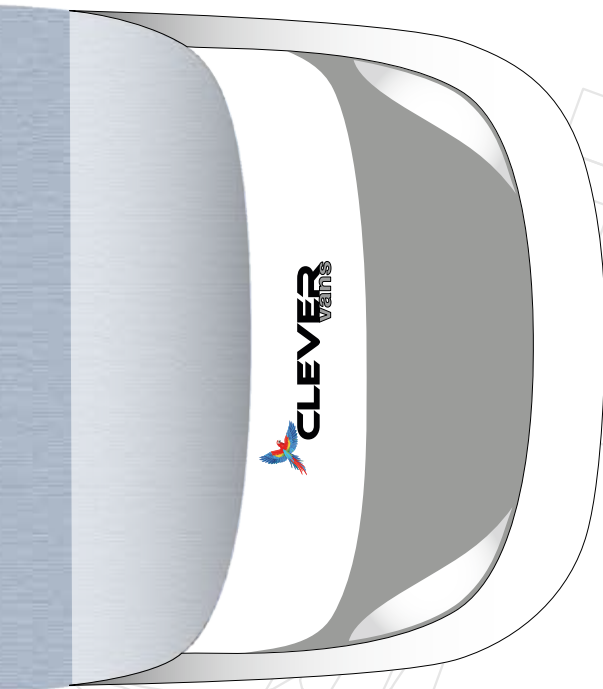





FLEX

Du suchst ein Fahrzeug mit Einzelbetten, benötigst aber mehr Stehhöhe als die bekannten 1,90m? Dann können wir dir den Flex Kids wärmstens empfehlen. Welcher im Grundriss unserem Runner entspricht jedoch durch das Superhochdach noch ein wenig luftiger im Innenraum ist. Und als ob das nicht schon genug wäre, kannst du dich für das optionale Schlafdach entschieden. Dadurch ist unser Flex Kids der Familien Van schlechthin.



- LÄNGSBETTEN IM HECK
- IDEAL AUCH FÜR GROSSE PERSONEN, RAUMHÖHE VON 2,10M
- SCHLAFDACH OPTIONAL

FLEX

DER EXTRAHOHE





Außergewöhnlich viel Platz gibt es in den großen Oberschränken

WASSERCAP
0.33kg

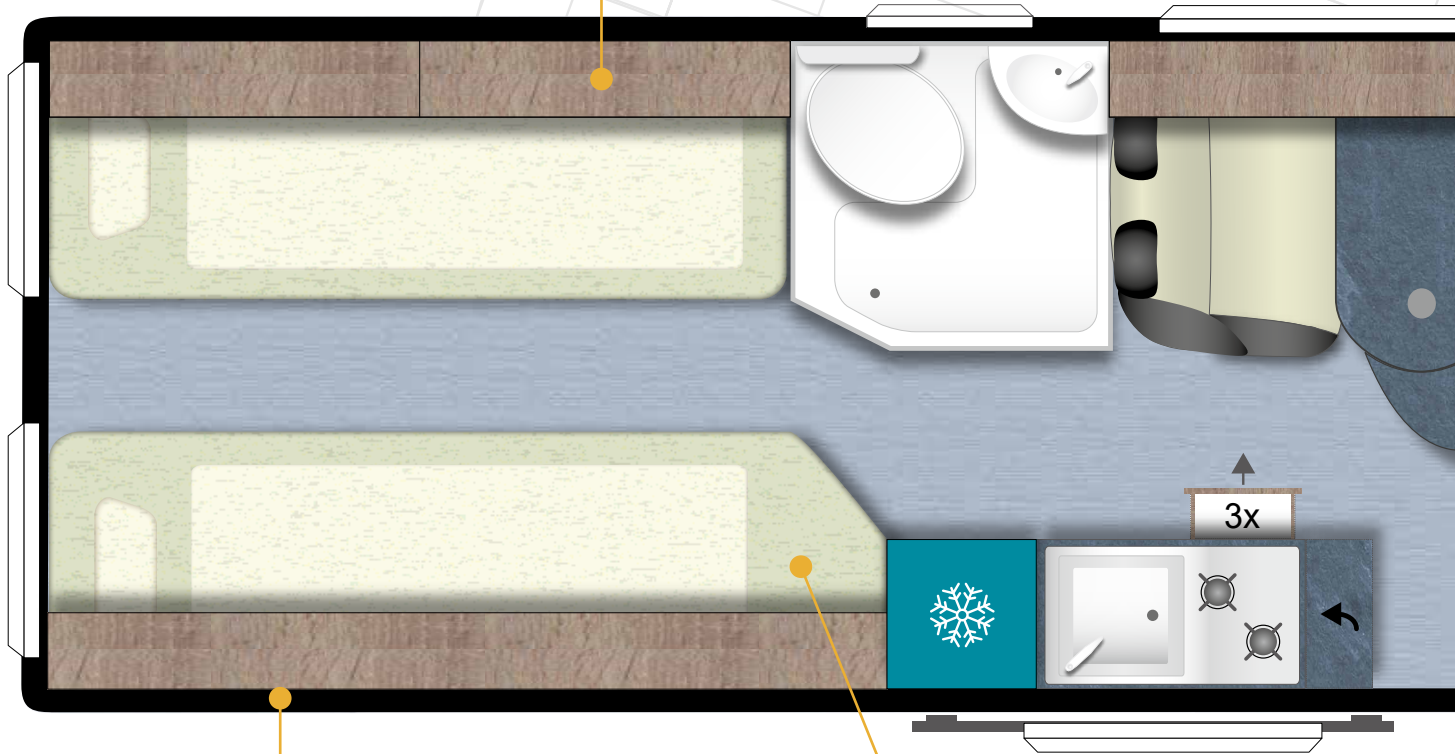

Mehr Licht im Innenraum durch optionale seitliche Fenster

Längsbett mit über 2m Länge sorgt für besten Schlafkomfort

TRIP
16.3kg

8 kg

FLEX

Über dem Fahrerhaus befindet sich ein extra-großes Staufach

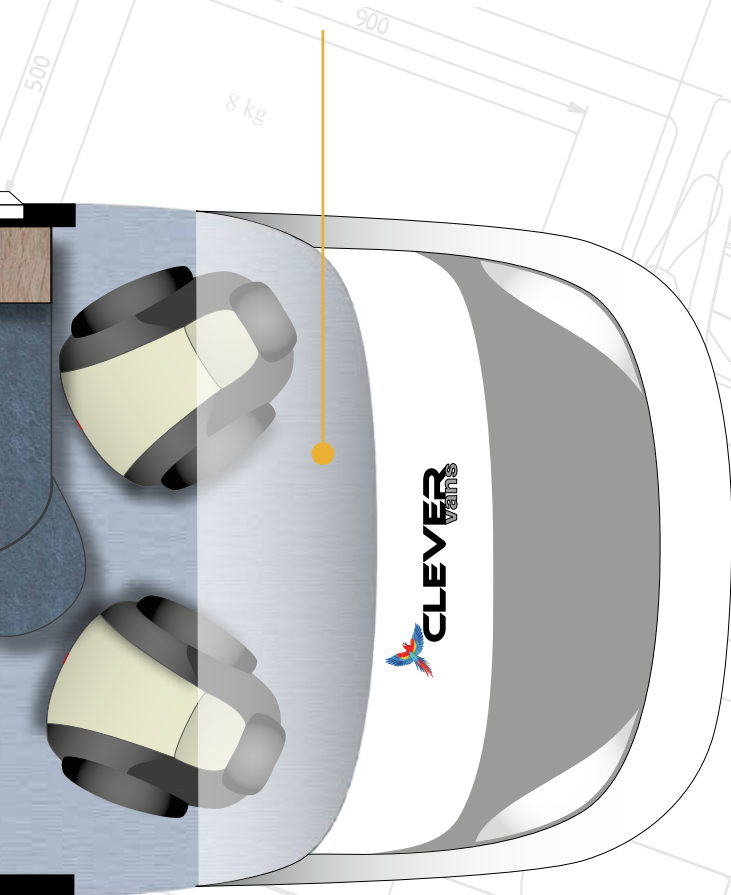

TECHNISCHE DATEN

Länge (cm) außen	636
Breite (cm) außen/ innen	205/187
Höhe (cm) außen/ innen	284/210
Radstand (mm)	4035
Wendekreis (m)	14,1
Bettenmaß Dinette (cm)*	186x70
Bettenmaß Einzelbetten (cm)	186u.202x80
Bettenmaß Aufstelldach (cm)*	200x110
Maße Heckgarage (cm)	152x73x47
Kühlschrank-/ Gefrierfach Volumen (l)	90(7)
Frischwasser (l)	80
Abwasser (l)	90
Aufbaubatterie (Ah)	1x100
Gasvorrat (kg)	2x5
Kraftstofftank (l)	90
Anzahl der Sitzplätze	4 (+2opt.)
Anzahl der Schlafplätze	4 (+1opt.)

* optional



SCHLAFDACH

Unkomplizierter kannst du keine zwei weitere Schlafplätze erhalten, denn im Handumdrehen ist das Dach aufgestellt. Mit Lattenrost und hervorragender Schaummatratze tankst du wieder Energie und durch die USB-Anschlüsse können das deine elektronischen Geräte auch. Ein weiterer Pluspunkt: Die erhöhte Position verschafft Dir einen ganz anderen Blick auf die Umgebung.

Neu in der Saison 2023 ist, dass du das Aufstelldach ebenfalls für unsere H3 Varianten (Maxi Van und Flex) bestellen kannst. Eine Dachhaube ist ebenfalls erhältlich.

So ist es tagsüber angenehm hell in deinem Van und bei Dunkelheit sorgt die indirekte Beleuchtung für eine gemütliche Stimmung.

AUF WUNSCH IN ALLEN WAGENFARBEN LIEFERBAR.

i Die Montage einer Dachbox bis 50kg Gesamtgewicht ist ebenfalls möglich, in diesem Fall können wir allerdings keine Garantie für den Hebemechanismus übernehmen.



SITZBÄNKE & SCHLAFOPTIONEN

Eine der großen Stärken von Clever Vans ist die eigene Produktion der Sitze und Sitzbänke. Als ehemaliger Hersteller von Fahrzeugsitzen können wir auf einen langen Erfahrungsschatz zurückgreifen und das spürt man. Unsere Form- und Materialwahl ist einzigartig auf dem Markt. Außerdem haben alle unsere Sitze einen Segen vom TÜV und sind Crash getestet!

ISOFIX VORRICHTUNG AN STANDARDSITZBANK

Für unsere Standardsitzbank gibt es in eine Isofix Vorrichtung. Bis zu zwei Kindersitze (bitte immer die Breite des Sitzes beachten) können daran sicher befestigt werden.

DOPPELBANK MIT EINZELSTIZEN INKL. ISOFIX

Die Clever Schiebebänk mit Einzelsitzen inkl. Armlehnen ist serienmäßig mit Iso Fix Punkten für Kindersitze ausgestattet. Die ergonomische Gestaltung der Sitze sowie die Verwendung von Formschaum sorgen für einen exzellenten Reisekomfort. Selbstverständlich sind die beiden Sitze in der Neigung verstell- und seitlich verschiebbar. Eine wirkliche Empfehlung, für die, die oft mit mehr als zwei Personen unterwegs sind.

DOPPELSITZBANK DREHBAR VORNE

Eine weitere Möglichkeit um für einen zusätzlichen Sitzplatz zu sorgen besteht durch unsere Doppelsitzbank vorne. Der schmale Mittelsitz ist ebenfalls mit einem Dreipunktgurt ausgestattet und sorgt somit für höchste Sicherheit.

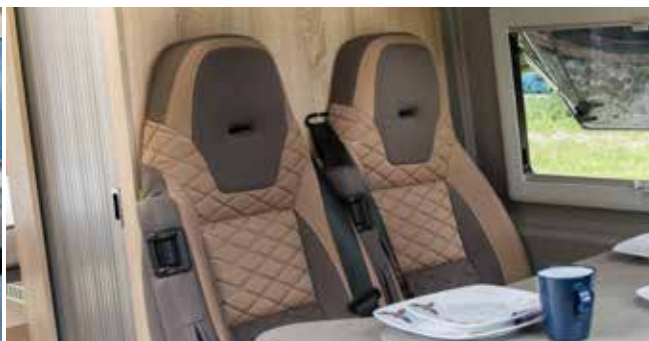

ZUSÄTZLICHER EINZELSITZ

Ein zusätzlicher Einzelsitz ist vorne im Bereich der Schiebetür möglich. Bitte beachte, dass sich der Küchenblock dadurch um ca. 40cm verkürzt (kleineres Waschbecken, nur ein Kocher, keine Arbeitsplattenverlängerung). Damit du den Sitz nicht immer ausbauen musst lässt sich die Sitzfläche um 90° einklappen, so dass ein problemloses Aus- und Einsteigen auch mit montiertem Sitz möglich ist.

DINETTBETT

Mit wenigen Handgriffen lässt sich aus der vorderen Sitzgruppe ein zusätzliches Bett zaubern. Hierfür muss lediglich der Tisch abgesenkt und das Zusatzgestell, welches in der Rückenlehne integriert ist, aufgestellt werden. Es bietet eine Liegefläche von ca. 184x65cm und ist für viele Modelle erhältlich. Der eine Teil der Matratze lässt sich platzsparend im Fach über dem Fahrerhaus verstauen.

KINDERBETT FAHRERHAUS

Für die kleineren Passagiere bieten wir ein Kinderbett für das Fahrerhaus an. Die dreiteilige Matratze lässt sich problemlos auf die Vordersitze legen und ergibt eine Liegefläche von 160cm x 65cm. Durch die Sitzlehnen entsteht ein fast abgetrennter Schlafraum zum Rest des Fahrzeuges, was das Ganze noch gemütlicher macht.

TRITTSTUFE HECKBETT

Damit der Einstieg in das Heckbett noch leichter gelingt, bieten wir eine einklappbare Trittstufe für das hintere Bett an.



Lackierungen 2023



WASSERCAP
0.33kg

POLARWEISS - Serie
Uni | Citroën & Fiat

TRITTSTUFE
16.3kg

8 kg



● **CAMPOVOLO GRAU**
Uni | Citroën & Fiat



● **LANZAROTE GRAU**
Uni | Citroën & Fiat



● **SCHWARZ**
Met. | Citroën & Fiat



● **ARTENSE GRAU**
Met. | Citroën & Fiat



● **EISENGRAU**
Met. | Citroën & Fiat

HOLZDEKORE



Ahorn (Serie)



Eiche Tindari

Auf Wunsch ist der Möbelkorpus auch in weiß (CPL) bestellbar



STOFFE & LEDER

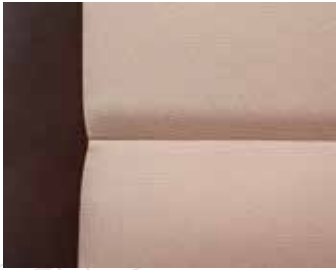

Stoff - Braun/Beige (Serie)



Stoff Schwarz

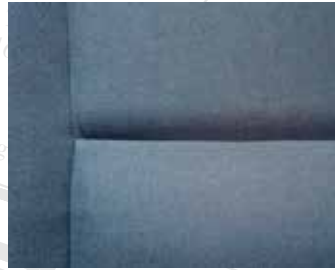

Stoff Blau



Stoff Grau



Leder Schwarz



Leder Grau



Stoff - Raute Schwarz/Grau



Stoff - Raute Braun/Beige





PRODUKTION

STAMMWERK IN TOSZEG

Hier entstand innerhalb von 10 Jahren einer der modernsten Produktionsbetriebe für Kastenwagen in Europa. Auf nahezu 7.000m² Hallenfläche und über 40.000m² Freifläche produziert dort eine Mannschaft aus hochmotivierten Handwerkern, unterstützt von modernsten CNC Anlagen, die Vans nach Kundenwunsch. Auch unsere Sitze bzw. Sitzbänke werden dort in einer eigenen Abteilung gefertigt. Angefangen vom Sitzgestell bis hin zum Stoff- oder Lederüberzug produzieren und verarbeiten wir unsere Materialien zum größten Teil selbst. Somit sind wir von Zulieferern unabhängiger und können individueller auf die Kundenbedürfnisse reagieren.

CLEVERLY WERK RETSAG

Klein aber fein: In Retsag befindet sich seit knapp drei Jahren unsere Cleverly Produktion. Ein kleines Team fertigt dort unsere beiden Einstiegsmodelle, welche sich größter Beliebtheit erfreuen, sodass unsere Handwerker gar nicht mit dem Produzieren hinterherkommen.

MS COMPONENTS SCHLAFDACHPRODUKTION

Sie gehört zu den größten Produzenten für Schlafdächer in Europa und ist eine 50%ige Clever Tochter.



WWW.CLEVER-MOBILE.DE

